



# UMWELTSIMULATIONSSCHRANK

TESTA TT | TESTA CT





## **YOU SET THE LIMITS. WE CONTROL THE CONDITIONS.**

Die Umweltprüfschränke TESTA CT und TESTA TT erweitern das Memmert-Portfolio um leistungsstarke Lösungen für die Umweltsimulation. Mit einem weitem Temperaturbereich von  $-75$  bis  $+180$  °C, kontrollierter Luftfeuchtigkeit von 10 bis 98 % rH sowie Temperaturänderungsraten von bis zu 10 K/min sind TESTA Geräte die perfekte Wahl für vielfältige Anwendungen in Forschung und Qualitätssicherung.

Profitieren Sie von den vereinten Stärken zweier Branchenführer. Memmert, seit 1933 Pionier im Bereich Klima- und Temperaturregelung, und Aralab, seit 1985 bekannt für seine Innovationen im Bereich Klimakammern, bringen jahrzehntelanges Fachwissen mit. Diese Zusammenarbeit gewährleistet, dass Kunden Lösungen von höchster Qualität erhalten, die auf dem Know-how zweier der renommiertesten Namen der Branche basieren.

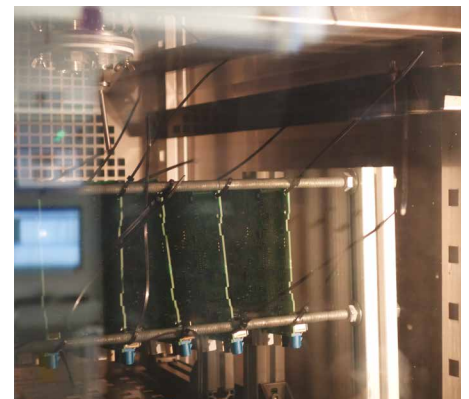
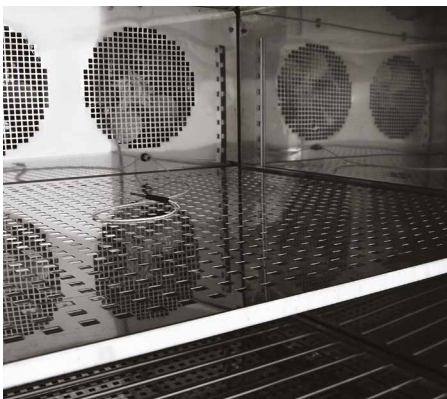

## TESTA TEMPERATUR- UND FEUCHTIGKEITSPRÜFKAMMERN

BIETEN HOCHPRÄZISE UND REPRODUZIERBARE BEDINGUNGEN FÜR KLIMA- UND TEMPERATURPRÜFUNGEN IN VIELEN BRANCHEN.

### WICHTIGSTE MERKMALE

- Die fortschrittlichste Technologie in der Klimatisierung.
- Interne aerodynamische Optimierung zur Gewährleistung gleichmäßiger klimatischer Bedingungen.
- Zeitsparende Funktionen mit einfach konfigurierbaren Testprogrammen, die automatisch ausgeführt, gestartet und gestoppt werden können.
- Hochbeständiger Innenraum aus Edelstahl für maximale Haltbarkeit und einfache Reinigung.
- Flexibler Innenraum mit höhenverstellbaren und herausnehmbaren Edelstahlregalen.
- Umweltfreundliches Bau- und Kühlsystem.
- Entspricht internationalen Standards und Anforderungen EN, IEC, DIN, ISO, NP und UNE.

### ZU DEN GÄNGIGEN ANWENDUNGEN GEHÖREN

- UMWELTTESTS
- ELEKTRONIK, AUTOMOBILINDUSTRIE, LUFT- UND RAUMFAHRT
- BAUSTOFFE, MATERIALIEN IM ALLGEMEINEN
- FORSCHUNG UND ENTWICKLUNG
- QUALITÄTSKONTROLLE
- PRODUKTIONSANLAGEN

CERTIFIED  
ISO 9001  
ISO 14001



## TESTA SCHRÄNKE - MODELLE UND REFERENZEN

### TESTA TT SCHRÄNKE - TEMPERATUR

TESTA TT	TEMPERATURBEREICH	FEUCHTIGKEITSBEREICH
TESTA TT E50	-52°C bis +180°C	N/A
TESTA TT E75	-75°C bis +180°C	N/A

### TESTA CT SCHRÄNKE - TEMPERATUR UND FEUCHTIGKEIT

TESTA CT	TEMPERATURBEREICH	FEUCHTIGKEITSBEREICH
TESTA CT EP50, EC50 or ECP50	-52°C bis +180°C	10 bis 98% RH
TESTA CT EP75, EC75 or ECP75	-75°C bis +180°C	10 bis 98% RH

EC - Modelle mit kapazitivem Feuchtigkeitssensor

EP - Modelle mit psychrometrischem Feuchtigkeitssensor



ECP - Modelle mit kapazitiven und psychrometrischen Feuchtigkeitssensoren.

Bitte wenden Sie sich an Memmert, wenn Sie sich hinsichtlich der Auswahl des Sensortyps unsicher sind.





## BEREICHE FÜR KLIMA- UND TEMPERATURTESTS

### TESTA CT SCHRÄNKE

Leistungsdaten im Klimaprüfbereich | nur TESTA CT-Schränke

TEMPERATURBEREICH		10°C bis 95°C
TEMPERATURVERTEILUNG		± 0,1°C bis ± 1,0°C <sup>(1b)</sup>
FEUCHTIGKEITSBEREICH		10% RH bis 98% RH

Leistungsdaten bei Temperaturtests | TESTA TT und TESTA CT Schränke

TEMPERATURBEREICH		-75°C, oder -52°C, bis zu 180°C
TEMPERATURVERTEILUNG <sup>(1a)</sup>		± 0,5°C bis ± 1,5°C
TEMPERATURÄNDERUNGSGESCHWINDIGKEIT HEIZEN <sup>(2a) (2b)</sup>		3 Versionen verfügbar: Bis zu 5 km/Minute 5 k/Minute 10k/Minute
TEMPERATURÄNDERUNGSGESCHWINDIGKEIT KÜHLEN <sup>(2a) (2b)</sup>		3 Versionen verfügbar: Bis zu 5 k/Minute 5k/Minute 10k/Minute (nur für Testa 1000 und höher) Höhere Abkühlungsraten auf Anfrage erhältlich

Weitere technische Daten

GERÄUSCHPEGEL		55 bis 64 dBA
---------------	---	---------------

Die Leistungen wurden im Werk bei Umgebungstemperaturen zwischen 20 °C und 25 °C gemessen.

(1a) Messungen in der Mitte des Testraums, mit leerer Kammer und ohne optionales Zubehör.

(1b) In einem Temperaturbereich bis zu 150 °C.

(2a) Gemäß IEC/EN60068-3-5/6.

(2b) Die Werte variieren je nach TESTA CT/TESTA TT-Modell, Innenvolumen, Kompressortyp und Kühlsystem. Die Temperaturänderungsrate kann an die erforderlichen Heiz-/Kühlgeschwindigkeiten angepasst werden. Für anspruchsvollere Heiz- und Kühl-Temperaturänderungsraten ist optionales Zubehör erhältlich.

## ABMESSUNGEN UND ZEICHNUNGEN

### AUFBAUÜBERSICHT





1. Hauptschalter
2. DB9-Stecker
3. Sicherheitsthermostat
4. Elektrische Anschlüsse



5. Maschinenraum
6. Sichtfenster mit Arbeitsleuchte (optional)
7. Durchführung Ø80 mm
8. Touchscreen-Controller

## TESTA 300 - PERFORMANCE, ABMESSUNGEN UND ZEICHNUNGEN

### TESTA TT / TESTA CT 300

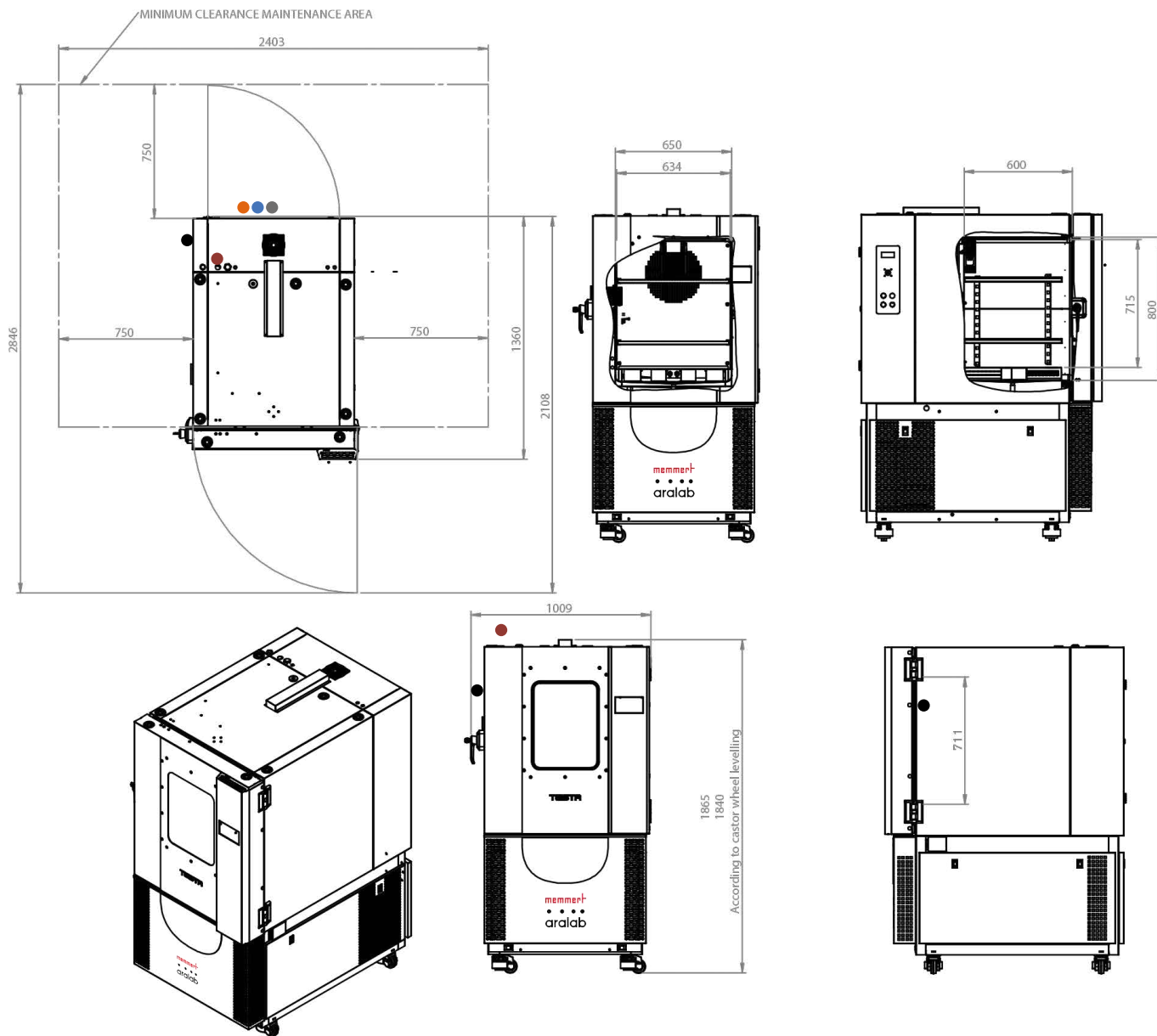
AUSSENABMESSUNGEN (HxBxT) (mm)		1 840 x 1 009 x 1 340
INNENABMESSUNGEN (HxBxT) (mm)		715 x 634 x 600





- Das Standard-Kühlsystem in Modellen mit -52 °C ist luftgekühlt; Wasserkühlung ist optional. Für Modelle mit -75 °C siehe Punkt 4.
- Anforderungen an die Installation des Service-Hubs:
  -  ¾" entmineralisierte Wasserversorgung  
Leitfähigkeit: <math>< 50 \mu\text{S}/\text{cm}</math>, TDS <math>< 35\text{PPM}</math>
  -  20 mm Wasserablauf am Boden, weiblicher Anschluss
- Anforderungen für die Installation des Schaltschranks:
 

Stromversorgung TESTA 300 TT/CT 50:  
400 VAC, 50 Hz, 16 A / 3-Phasen + Neutraleiter + Schutzleiter

Elektrische Absicherung: Leitungsschutzschalter 3 x 16 A + N mit 30 mA Fehlerstromschutz (Differentialschutz)

3-Phasen-Stromkabel RV-K 5G4, Einführung von oben

Hinweis: Upgrades der Kühl- oder Heizleistung können sich auf die elektrischen Anforderungen auswirken. Bitte wenden Sie sich an Memmert.

- Stromversorgung TESTA 300 TT/CT 75:  
400 VAC, 50 Hz, 20 A / 3-Phasen + Neutraleiter + Schutzleiter
- Elektrische Absicherung: Leitungsschutzschalter 3 x 32 A + N mit 30 mA Fehlerstromschutz (Differentialschutz)
- 3-Phasen-Stromkabel RV-K 5G10, Einführung von oben
-  RJ45-Kommunikationsanschluss
-  Wassergekühlte Option (ist standardmäßig in Modellen mit -75 °C enthalten)
  - Ansaugdruck: 3 bis 5 bar
  - Wassereinlass- und -auslassrohr: 1" oder 28 mm
  - Maximale Temperatur des einfließenden Wassers: 23 °C
  - Mindesttemperatur des Wassereintritts: 16 °C
  - Empfohlene Wassereintrittstemperatur: 18 °C

TESTA SCHRÄNKE PERFORMANCE		Testa TT 300 -50	Testa CT 300 -50	Testa TT 300 -75	Testa CT 300 -75
<b>LEISTUNG BEI TEMPERATURTESTS</b>					
<b>Temperaturbereich</b>					
Min	°C	-52	-52	-75	-75
Max	°C	180	180	180	180
<b>Räumliche Temperaturverteilung <sup>(1a)</sup>(1b)</b>					
bei niedrigem Temperaturpunkt	°C	± 0,8	± 0,7	± 0,7	± 1,3
bei +25°C	°C	± 0,1	± 0,2	± 0,2	± 0,2
bei hohem Temperaturpunkt	°C	± 1,1	± 1,5	± 1,1	± 1,5
Max. gemäß IEC60068-3-5	°C	± 1,5			
<b>Zeitliche Temperaturschwankung</b>	°C	± 0,1°C bis ± 0,3°C			
<b>Temperaturänderungsgeschwindigkeit <sup>(2a)</sup>(2b)</b>					
Kühlen	K/ min	5,4	5,7	3,5	3,5
Heizen	K/ min	5	5	5	5
<b>LEISTUNG BEI FEUCHTIGKEITSTESTS</b>					
<b>Feuchtigkeitsbereich</b>					
Min	%rH	-	10	-	10
Max	%rH	-	98	-	98
<b>Feuchtigkeitsverteilung IEC60068-3-5 <sup>(1a)</sup>(1b)</b>					
räumlich	%rH	-	± 2	-	± 2
zeitlich	%rH	-	± 1	-	± 1
<b>ABMESSUNGEN</b>					
<b>Innenraumvolumen</b>	Liter	272			
<b>Einschübe</b>					
Anzahl Einschübe inkl. (weitere können hinzugefügt werden)	#	2			
max. Belastung pro Einschub	kg	25			
<b>Durchführungen</b>					
Standardmäßig enthalten (weitere können hinzugefügt werden)	Menge	1			
Durchmesser (andere Durchmesser verfügbar)	mm	Ø80			
<b>Gewicht (ungefähr)</b>	Kg	535	540		
<b>ELEKTRISCHE LEISTUNG &amp; KÜHLLLEISTUNG</b>					
<b>Versorgungsspannung</b>	V	3/N/PE AC 400V±10% 50Hz-60Hz			
<b>Nennleistung</b>	kW	11	11	22	22
<b>Art der Kühlung <sup>(3c)</sup> (luft- oder wassergekühlt)</b>					
Luft		Standard		Optional	
Wasser		Optional		Standard	
<b>Kältemittel <sup>(3c)</sup></b>		R449A		R449A + R23	
<b>Geräuschpegel</b>	dBA	55 to 64 dBA			

Die Performancedaten wurden im Werk bei Umgebungstemperaturen zwischen 20 °C und 25 °C gemessen..

(1a) Messungen in der Mitte des Testraums, bei leerer Kammer und ohne optionales Zubehör.

(1b) Im Temperaturbereich bis zu 150 °C.

(2a) Gemäß IEC/EN60068-3-5/6.

(2b) Die Werte variieren je nach TESTA CT/TESTA TT-Modell, Innenvolumen, Kompressortyp und Kühlsystem. Die Temperaturänderungsrate kann an die erforderlichen Heiz-/Kühlgeschwindigkeiten angepasst werden. Für anspruchsvollere Heiz- und Kühl-Temperaturänderungsraten ist optionales Zubehör erhältlich.

(3c) Andere Kältemittelgase verfügbar.

## TESTA 1.000 - PERFORMANCE, ABMESSUNGEN UND ZEICHNUNGEN

### TESTA TT / TESTA CT 1.000

AUSSENABMESSUNGEN (HxBxT) (mm)



2 010 x 1 359 x 1 845

INNENABMESSUNGEN (HxBxT) (mm)



910 x 984 x 1 052

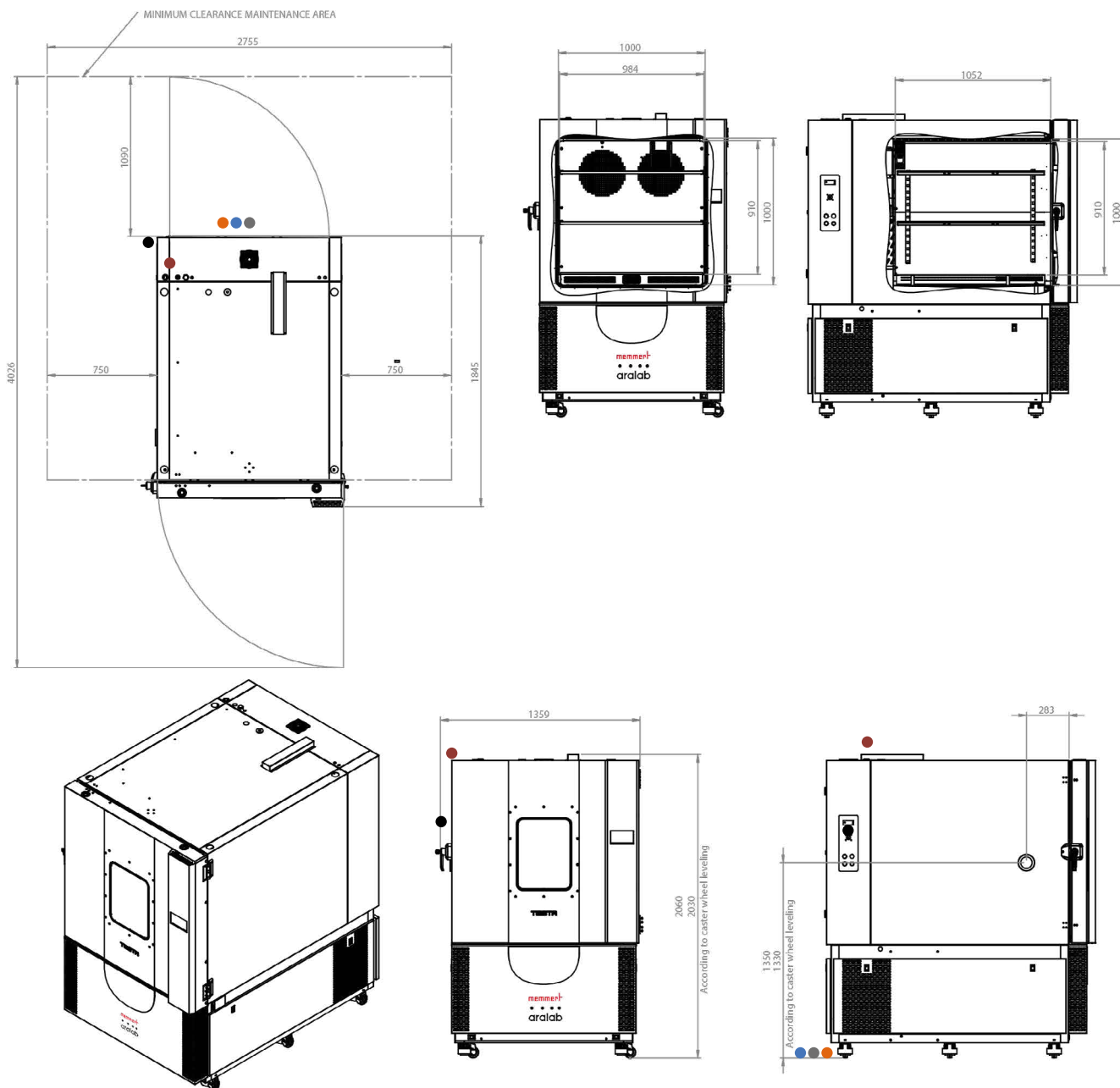

- Das Standard-Kühlsystem in Modellen mit -52 °C ist luftgekühlt; Wasserkühlung ist optional. Für Modelle mit -75 °C siehe Punkt 4.
- Anforderungen an die Installation des Service-Hubs:
  - ¾" entmineralisierte Wasserversorgung
  - Leitfähigkeit: <math>< 50 \mu\text{S}/\text{cm}</math>, TDS <math>< 35\text{PPM}</math>
  - 20 mm Wasserablauf am Boden, weiblicher Anschluss
- Anforderungen für die Installation des Schaltschranks:
 

Stromversorgung TESTA 1000 TT/CT 50:

400 VAC, 50 Hz, 16 A / 3-Phasen + Neutralleiter + Schutzleiter

Elektrische Absicherung: Leitungsschutzschalter 3 x 16 A + N mit 30 mA Fehlerstromschutz (Differentialschutz)

3-Phasen-Stromkabel RV-K 5G4, Einführung von oben

- Stromversorgung TESTA 1000 TT/CT 75:
- 400 VAC, 50 Hz, 20 A / 3-Phasen + Neutralleiter + Schutzleiter
- Elektrische Absicherung: Leitungsschutzschalter 3 x 32 A + N mit 30 mA Fehlerstromschutz (Differentialschutz)
- 3-Phasen-Stromkabel RV-K 5G10, Einführung von oben
- RJ45-Kommunikationsanschluss
    - Wassergekühlte Option (ist standardmäßig in Modellen mit -75 °C enthalten)
- Ansaugdruck: 3 bis 5 bar
- Wassereinfluss- und -auslassrohr: 1" oder 28 mm
- Maximale Temperatur des einfließenden Wassers: 23 °C
- Mindesttemperatur des Wassereintritts: 16 °C
- Empfohlene Wassereintrittstemperatur: 18 °C

**TESTA SCHRÄNKE PERFORMANCE**

Testa TT 1.000 -50    Testa CT 1.000 -50    Testa TT 1.000 -75 (-40 10k)    Testa CT 1.000 -75 (-40 10k)    Testa TT 1.000 -75    Testa CT 1.000 -75

**LEISTUNG BEI TEMPERATURTESTS**

<b>Temperaturbereich</b>							
Min	°C	-52	-52	-75	-75	-75	-75
Max	°C	180	180	180	180	180	180
<b>Räumliche Temperaturverteilung <sup>(1a) (1b)</sup></b>							
bei niedrigem Temperaturpunkt	°C	± 0,7	± 0,7	± 0,7	± 0,7	± 1,2	± 1,2
bei +25°C	°C	± 0,3	± 0,3	± 0,3	± 0,3	± 0,3	± 0,1
bei hohem Temperaturpunkt	°C	± 1,4	± 1,5	± 1,5	± 1,5	± 1,5	± 1,5
Max. gemäß IEC60068-3-5	°C	± 1,5					
<b>Zeitliche Temperaturschwankung</b>							
	°C	± 0,1°C bis ± 0,3°C			± 0,1°C bis ± 0,3°C		
<b>Temperaturänderungsgeschwindigkeit<sup>(2a)(2b)</sup></b>				Berechnet im Bereich von 180 °C bis -40 °C		Berechnet im Bereich von 180 °C bis -75 °C	
Kühlen	K/min	5,1	5,1	10	10	4	4
Heizen	K/min	6	6	10	10	4,5	4,5

**LEISTUNG BEI FEUCHTIGKEITSTESTS**

<b>Feuchtigkeitsbereich</b>							
Min	%rH	-	10	-	10	-	10
Max	%rH	-	98	-	98	-	98
<b>Feuchtigkeitsverteilung IEC60068-3-5<sup>(1a)(1b)</sup></b>							
räumlich	%rH	-	± 2	-	± 2	-	± 2
zeitlich	%rH	-	± 1	-	± 1	-	± 1

**ABMESSUNGEN**

<b>Innenraumvolumen</b>	Liter	967		967			
<b>Einschübe</b>							
Anzahl Einschübe inkl (weitere können hinzugefügt werden)	#	2		2			
max. Belastung pro Einschub	kg	50		25		50	
<b>Durchführungen</b>							
Standardmäßig enthalten (weitere können hinzugefügt werden)	Menge	1		1			
Durchmesser (andere Durchmesser verfügbar)	mm	Ø80		Ø80			
<b>Gewicht (ungefähr)</b>	Kg	874		910		910	

**ELEKTRISCHE LEISTUNG & KÜHLLLEISTUNG**

<b>Versorgungsspannung</b>	V	3/N/PE AC 400V±10% 50Hz-60Hz			3/N/PE AC 400V±10% 50Hz-60Hz		
<b>Nennleistung</b>	kW	22	22	44	44	35	35
<b>Art der Kühlung <sup>(3c)</sup> (luft- oder wassergekühlt)</b>							
Luft		Standard		N/A		Optional	
Wasser		Optional		Standard		Standard	
<b>Kältemittel <sup>(3c)</sup></b>		R449A		R449A + R23			
<b>Geräuschpegel</b>	dBA	55 to 64 dBA		55 to 64 dBA			

Die Performancedaten wurden im Werk bei Umgebungstemperaturen zwischen 20 °C und 25 °C gemessen..

(1a) Messungen in der Mitte des Testraums, bei leerer Kammer und ohne optionales Zubehör.

(1b) Im Temperaturbereich bis zu 150 °C.

(2a) Gemäß IEC/EN60068-3-5/6.

(2b) Die Werte variieren je nach TESTA CT/TESTA TT-Modell, Innenvolumen, Kompressortyp und -Kühlsystem. Die Temperaturänderungsrate kann an die erforderlichen Heiz-/Kühlgeschwindigkeiten angepasst werden. Für anspruchsvollere Heiz- und Kühl-Temperaturänderungsraten ist optionales Zubehör erhältlich.

(3c) Andere Kältemittelgase verfügbar.

## GERÄTEBESCHREIBUNG

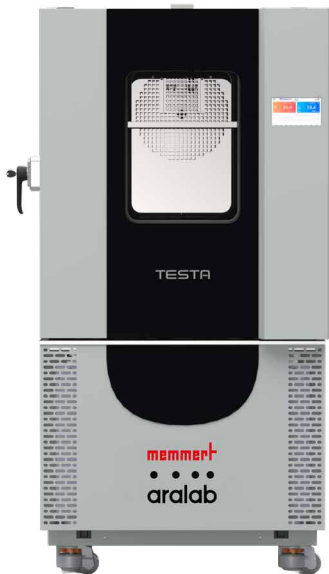

### TEMPERATUR

#### TEMPERATURENSENSOREN

- Ein (1) PT 100 Klasse A
- Ein (1) PT 100 Klasse A, bewegliche Sensoren für flexible Platzierung innerhalb des Schrankes

#### HEIZUNG

- Durch elektrische Heizgeräte aus Edelstahl, die sich im Luftführungs kanal befinden

#### KÜHLUNG

- Luftgekühlte hermetische Kompressorgruppe (geräuscharm und hocheffizient) mit Zwangsbelüftung und ohne FCKW. Wassergekühlte Verflüssiger sind ebenfalls standardmäßig erhältlich. In Modellen mit -75 °C oder als Option für Modelle mit verbesserter Temperatursenkungsrate.

#### THERMISCHE SICHERHEIT

- Sicherheitsthermostat mit Hoch-/Niedertemperaturkonfiguration, mit automatischer Abschaltung aller thermischen Systeme.
- Im Regler programmierte Alar me für hohe/niedrige Temperaturen mit Stummschaltfunktion. Diese Funktion stoppt die Kammer nicht und dient lediglich dazu, das Auftreten zu protokollieren und die Benutzer mit einem akustischen Alarm darauf aufmerksam zu machen.

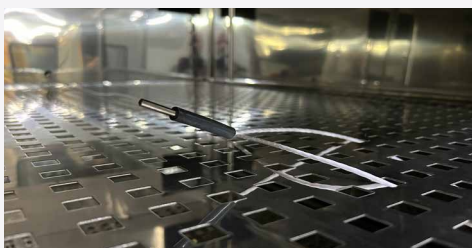

### FEUCHTIGKEIT (TESTA CT SCHRANK)

#### FEUCHTIGKEITSENSOREN

- Zur Messung und Regelung der Feuchtigkeit werden zwei verschiedene Sensortechnologien verwendet: Psychrometrisch (EP-Modelle), kapazitiv (EC-Modelle) oder beides (ECP-Modelle). Wenden Sie sich für technische Unterstützung bei der Auswahl an Memmert.

#### FEUCHTIGKEIT / TROCKNUNG

- Feuchtigkeit: Durch thermostatisches Bad mit Taupunktregelung
- Trocknung: Durch thermostatisches Bad mit Taupunktregelung und zusätzlicher Trockenspule

#### FEUCHTIGKEITSENSOREN: FEUCHTIGKEIT VS. TEMPERATURBEREICH-DIAGRAMM

- Für Klimatests, die Feuchtigkeits- und Temperaturbereiche erfordern, die rot hervorgehoben sind Für die grafische Darstellung wird ein psychrometrischer Feuchtesensor empfohlen (Modelle EP und ECP). Bitte kontaktieren Sie Memmert zur Unterstützung bei der Auswahl des geeigneten Modells.

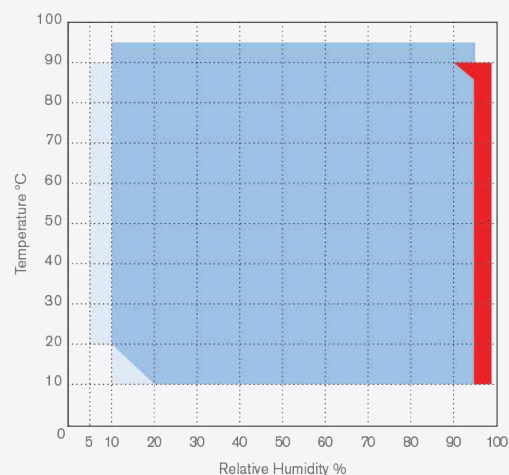

- Standardklimabereich: 10 %–98 % rH und 10 °C–95 °C (in TESTA 1.000)
- Klimabereich mit dem Upgrade „Trocknungskapazität“ (bitte sprechen Sie Memmert an)
- Geeigneter Klimabereich des psychrometrischen Sensors >95% rH



### SICHERHEIT

- Automatische Stoppfunktion bei Wasserausfall, mit Anzeige auf dem Regler; Alarmer für hohe/niedrige Temperatur; Alarmer für hohe/niedrige Feuchtigkeit.



### GERÄTEAUFBAU

- Innenraum: AISI 304 hermetisch verschweißt, dampfdicht, Edelstahl
- Außengehäuse: Verzinkter Stahl mit Epoxidharz-Beschichtung (Farbe RAL 7035)
- Isolierung: Steinwolle
- Innenraumbeleuchtung: Bei Konfiguration mit Sichtfenster in der Tür enthalten
- Tür: Doppelte Silikondichtungen und Heizrahmen gegen Kondenswasserbildung (optionales Fenster)

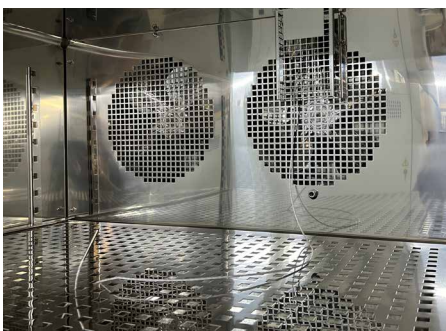

### LUFTZIRKULATION / BELÜFTUNG

- Luftstrom: Durch Ventilatoren/Gebälse (Modell 300 verfügt über einen Ventilator/ Gebälse, Modell 1.000 über zwei).
- Luftwechsel über seitliche Öffnung, zusätzlich zur Druckkompensation.

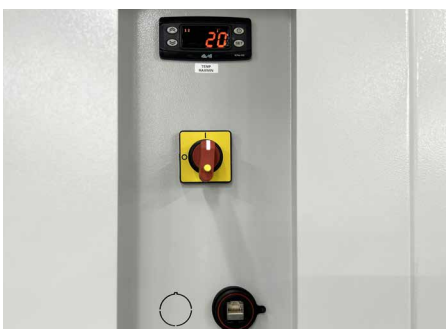

### ABSCHALTFELD, SICHERHEIT UND KOMMUNIKATION

Auf der linken Seitenwand der Kammer und ausgestattet mit:

- Über-/Untertemperatur-Sicherheitsthermostat
- Netzschalter
- Akustische Alarmer
- Ethernet-Kommunikationsanschluss

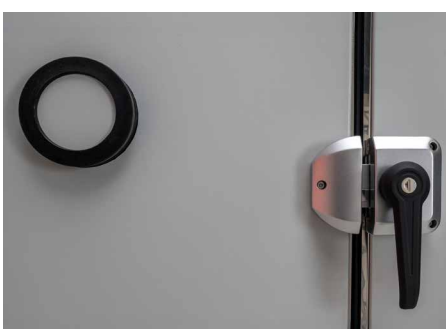

### ZUBEHÖR

- 2 Edelstahl-Lochbleche
- Abschließbare Tür
- 1 Durchführung auf der linken Seite mit Ø 80 mm (weitere können hinzugefügt werden)
- 4 oder 6 höhenverstellbare Rollen (je nach Modell)
- Betriebsanleitung
- 2 Jahre Garantie

## CLIMAPLUS HMI WEB CONTROLLER

- Programmierbare SPS, exklusiv für Prüfschränke entwickelt.
- Einfach zu bedienende farbige Touchscreen-Display-Oberfläche.
- Auflösung von 0,1 °C für Temperatur und 0,1 % für relative Luftfeuchtigkeit.
- Hochleistungsfähige Temperatur- und Feuchtigkeitsregelung mit Wertkorrektur in allen Bereichen.
- Erstellung einer unbegrenzten Anzahl von Programmen und Segmenten möglich
- Interner nichtflüchtiger Speicher zum Speichern von Testdaten.
- Automatischer Neustart von Tests nach einem Stromausfall, ohne Datenverlust und mit Fortsetzung des Tests an der Stelle, an der er unterbrochen wurde.
- Echtzeitüberwachung aller Funktionen und Steuerung der Anlagen.
- Steuerungseinstellungen über MODBUS/TCP verwalten.
- Möglichkeit, eine Verzögerung des Testbeginns zu programmieren.
- Überwachung und Aufzeichnung aller Alarmer.
- Möglichkeit, Ereignisse durch externe Befehle auszuführen.
- Mehrere Ausgänge zum Anschluss von Computern oder anderen Geräten.
- Alarmmanagement.
- Grafische Darstellung der Tests und Bedingungen.
- Fernzugriff über VNC-Server.
- Ausführung PC-basierter Prüfprogramme und deren Übertragung an den Controller.

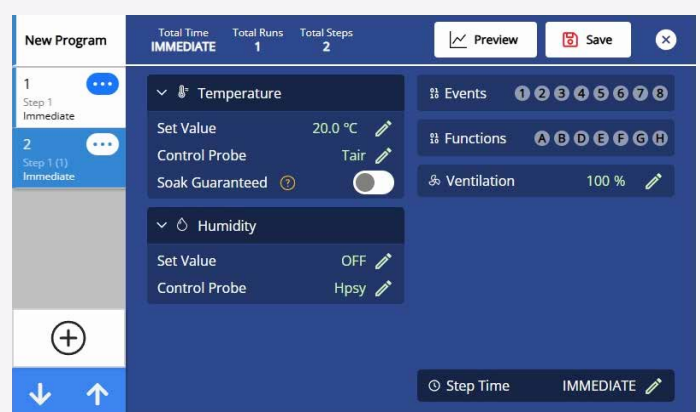
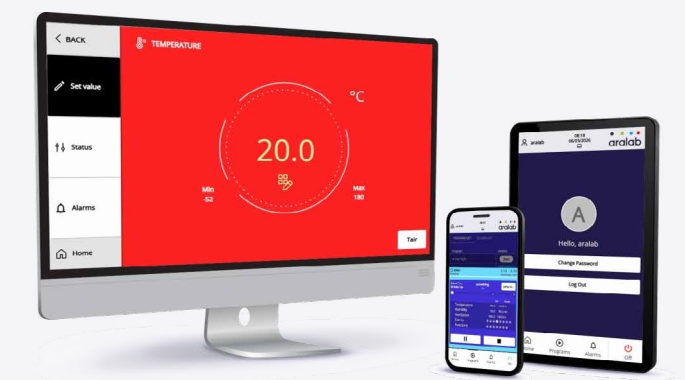
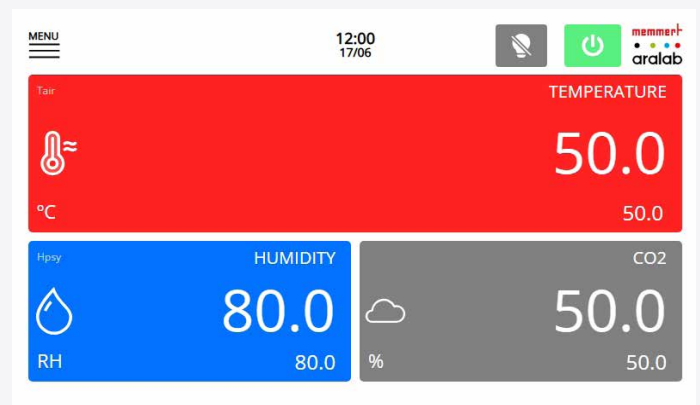
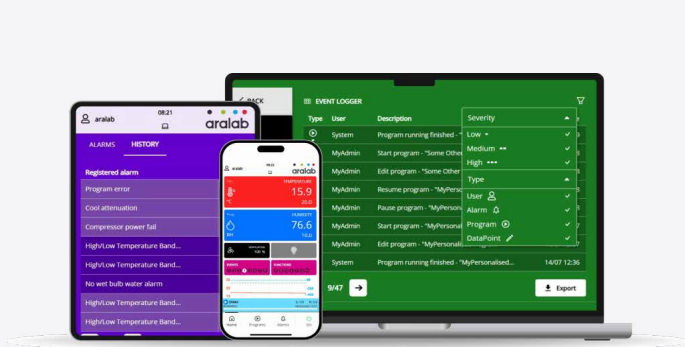

## FITOLOG SOFTWARE

Die FitoLog-Software wurde entwickelt, um die Verwaltung, Überwachung und Aufzeichnung von Programmen und Daten aus den TESTA-Schränken zu erleichtern. Sie besteht aus drei Anwendungen: FitoLog, FitoLogView und FitoProgram.



### FITOLOG

Zeichnet alle Daten und Details zu den Sollwerten, Laufvariablen und dem Verhalten der Geräte in Echtzeit auf und zeigt sie an. Außerdem ruft es Informationen über die aktiven Komponenten der Kammer, laufende Prozesse, Fehler und Alarme ab und ermöglicht die Konfiguration von periodischen oder alarmgesteuerten Fernbenachrichtigungen (per E-Mail oder SMS, je nach vorhandenen Verbindungen und Zubehör).

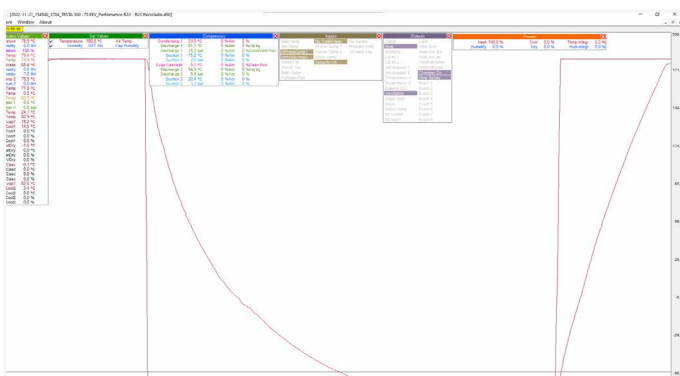

### FITOLOGVIEW

Es handelt sich um ein Arbeitsinstrument zur Verarbeitung der vom FitoLog-Programm aufgezeichneten Daten. Man kann den Inhalt des Protokolls anzeigen, drucken und in andere Dateiformate exportieren sowie die Daten in einer anderen Datenverwaltungssoftware analysieren.

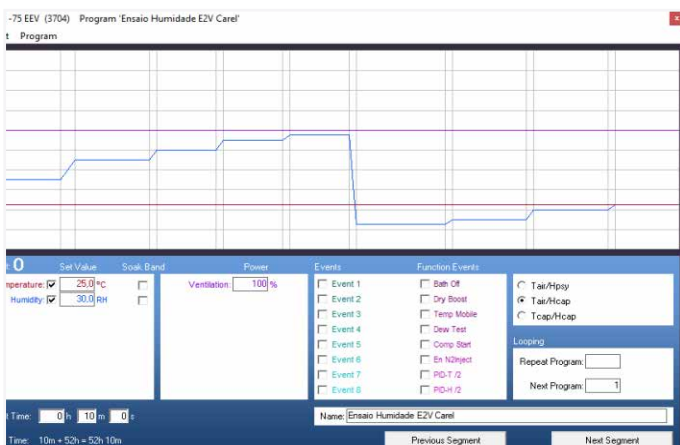

### FITOPROGRAM

Diese Anwendung vereinfacht die Erstellung von Programmen und deren Integration in den KlimaPlus-Regler der Kammer. Es können unbegrenzt viele Programme und Segmente entworfen und miteinander verknüpft werden, um detaillierte Umgebungsprofile und Simulationen zu erstellen.

## BENACHRICHTIGUNGEN, SCHNELLE DIAGNOSE UND UMGEHENDE FEHLERBEHEBUNG

Mit FitoLog ist es möglich, Daten aus jedem der Geräte zu sammeln, was es zu einem sehr nützlichen Werkzeug für die Diagnose aller notwendigen Wartungsarbeiten macht. Dieses Tool funktioniert wie die „Black Box“ der Anlage und liefert unseren Technikern die notwendigen Daten, um aus der Ferne eine schnelle und effiziente Diagnose durchzuführen. Alles, was benötigt wird, ist eine FitoLog-Datei.

## ZUBEHÖR UND ANWENDUNGEN



Wasserversorgungstank



Not-Aus-Schalter

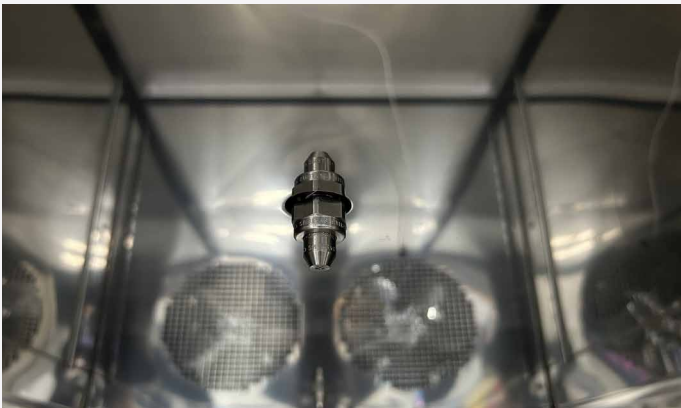

Regensimulationssprinkler

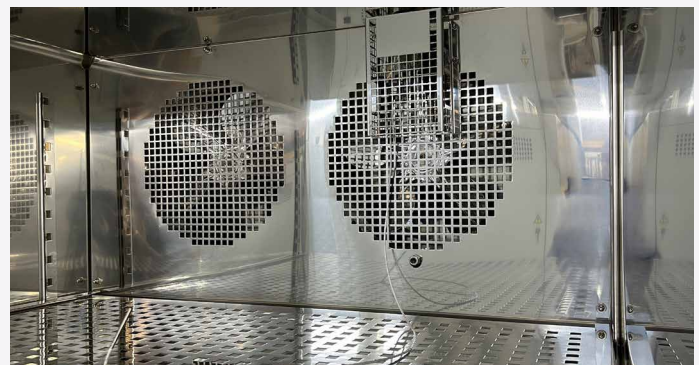

Verstärkte Einschübe (bis zu 100 kg Belastung)

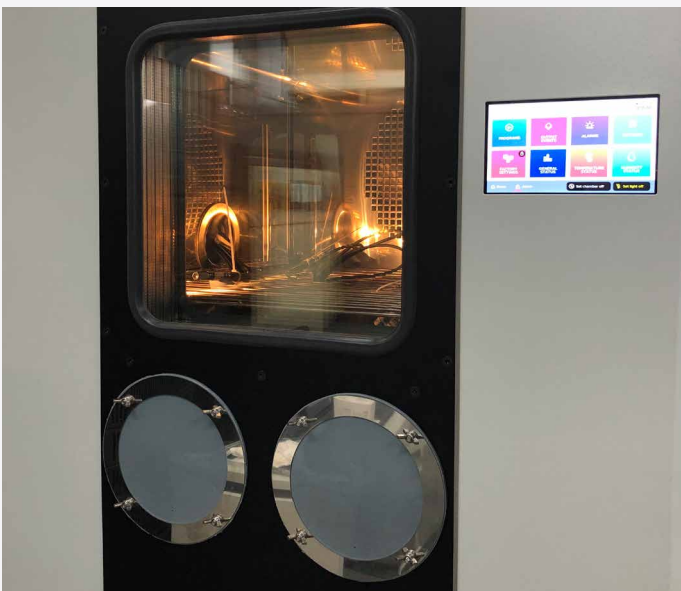

Latexhandschuhe-Anschlüsse



Wasseraufbereitungssysteme



Tür mit Sichtfenster



Zusätzliche Eingangsports

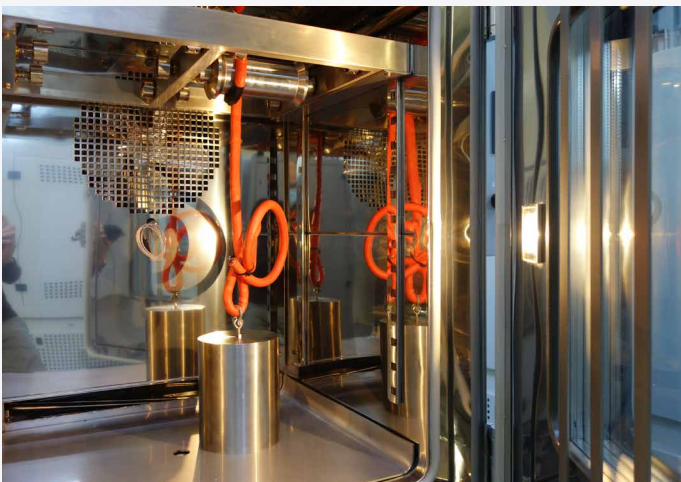

Prüfung von kaltgebogenen Kabeln

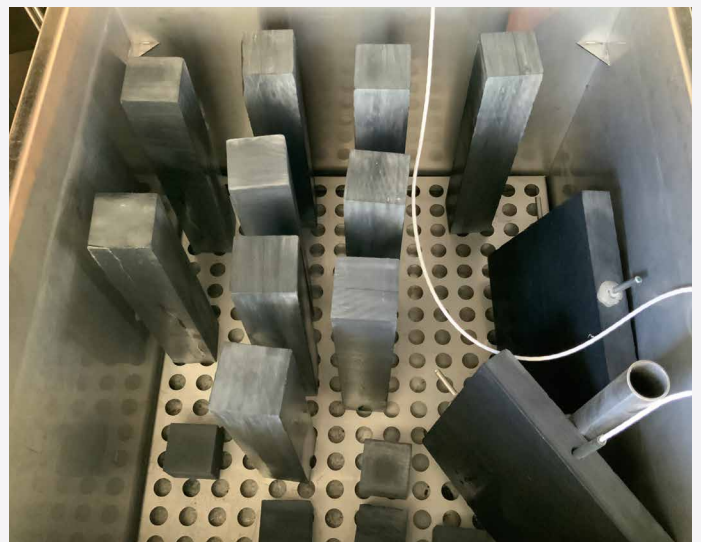

Gefrier-Auftau-Prüfbehälter



Elektronische Sicherheitsschlösser



Drucklufttrockner



## Let's meet!

Blanc-Labo SA  
Chemin des Mouettes 1  
CH - 1027 Lonay

T: +41 21 804.18.50  
E: [sales@blanc-labo.com](mailto:sales@blanc-labo.com)  
I: [www.blanc-labo.com](http://www.blanc-labo.com)